

GUIDE D'INSTALLATION

Douchette Japonaise HYGIE

- Il est impératif de bien lire cette notice avant toute installation et utilisation. Veuillez également à la conserver.
- Il n'est pas autorisé de modifier et/ou remplacer le produit et ses accessoires pour l'installation.

1. Composition

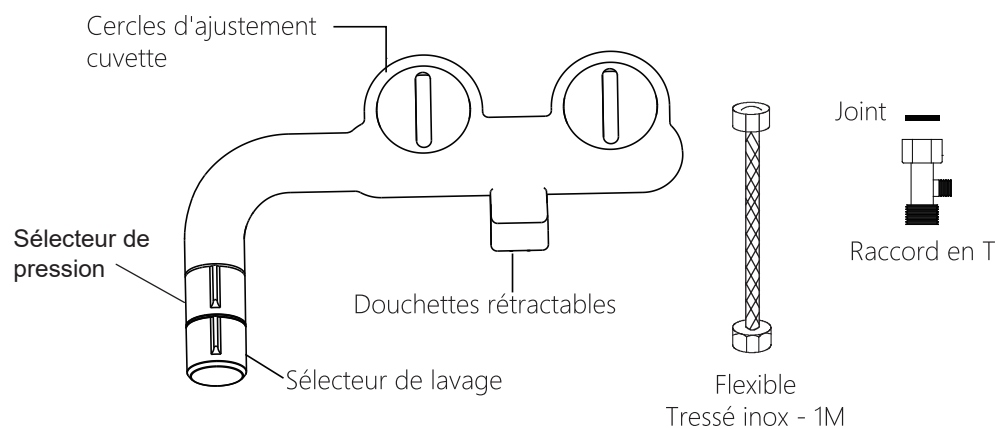

NOTE:

Ce produit doit être installé sur une arrivée d'eau froide du réseau domestique pour éviter toute irritation cutanée.

Outils nécessaires



2. Installation

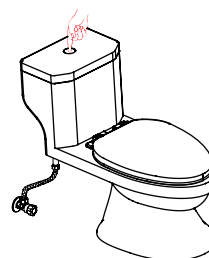

1. Fermer l'arrivée d'eau
Tirer la chasse pour vider le réservoir

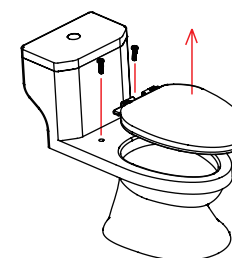

2. Enlever votre abattant wc et sa visserie

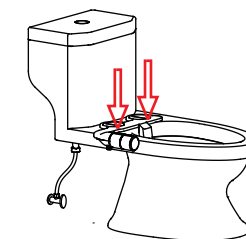

3. Poser la douchette japonaise sur votre cuvette et ajuster les cercles sur les trous.

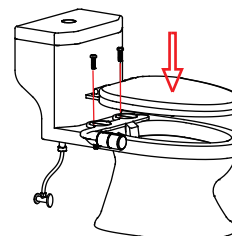

4. Réinstaller votre abattant wc par dessus la douchette japonaise et le fixer.

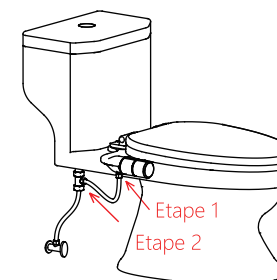

5. Visser le flexible sur l'entrée d'eau de la douchette japonaise puis visser le flexible au Raccord en T. Visser le Raccord en T sur votre arrivée d'eau.

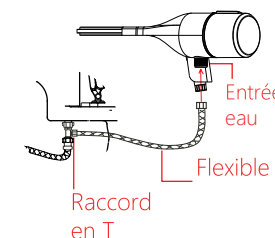

- Attention :** un serrage excessif des écrous du flexible peut endommager les filetages et entraîner des fuites d'eau. Ne serrez d'abord le flexible qu'à la main et vérifiez s'il y a des fuites.
- Tourner seulement moins d'1/4 de tour à la fois en s'assurant qu'il n'y a pas de fuite.

3. Schéma final

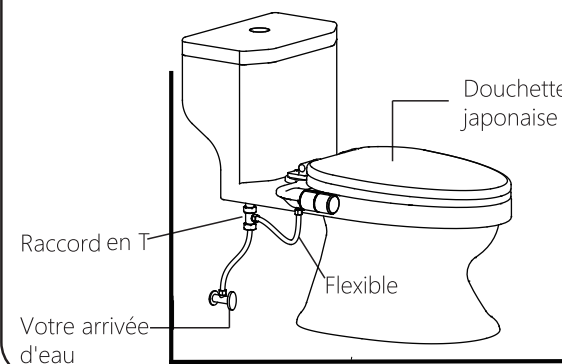

IMPORTANT

Vérifier attentivement chaque connexion et leur étanchéité avant utilisation. Puis effectuer régulièrement cette vérification.

DEPANNAGE

Si la douchette ne se rétracte pas correctement pour une raison quelconque, essayez simplement de déplacer la douchette de haut en bas plusieurs fois manuellement.